



**AlcoStop 4000**

**JUSTEC**

Технология, созданная специально для Вас



**Анализатор паров этанола в выдыхаемом воздухе  
(алкотестер) модель AlcoStop 4000**

Паспорт и инструкция по эксплуатации V1.5

---

## Содержание

1.	ВВЕДЕНИЕ.....	2
1.1.	Перед началом использования.....	2
1.2.	Меры предосторожности .....	2
1.3.	Об устройстве.....	2
1.4.	Применение .....	3
2.	ОБОЗНАЧЕНИЯ .....	3
2.1.	Обозначения .....	3
2.2.	Описание панели .....	3
2.3.	Описание кнопок .....	4
2.4.	Описание иконок .....	4
3.	ЭКСПЛУАТАЦИЯ .....	4
3.1.	Включение .....	4
3.2.	Выключение.....	5
3.3.	Осуществление измерений в режиме сканирования .....	5
3.4.	Осуществление измерений в активном режиме .....	7
4.	СООБЩЕНИЯ ОБ ОШИБКАХ .....	11
4.1	Ошибка продувания .....	11
4.2	Низкий заряд аккумулятора .....	11
4.3	Время сброса на ноль .....	11
5.	ГЛАВНОЕ МЕНЮ .....	12
5.1.	Активный режим.....	13
5.2.	Запись .....	13
5.3.	Настройки .....	14
5.4.1.	Дата и время .....	14
5.4.2.	Единицы измерения .....	14
5.4.3.	Настройки режима сканирования .....	15
5.4.4.	Напоминание о калибровке .....	17
5.4.5.	Сервисы .....	18
6.	ЗАРЯДКА АККУМУЛЯТОРА .....	18
6.1.	Индикатор заряда аккумулятора .....	18
6.2.	Инструкции по зарядке аккумулятора.....	18
7.	ОШИБКИ И ИХ УСТРАНЕНИЕ .....	19
7.1	Режим сканирования.....	19
7.2.	Активный режим .....	19
8.	ОБСЛУЖИВАНИЕ .....	21
8.1.	Общий уход.....	21
8.2.	USB порт.....	21
9.	КАЛИБРОВКА И СЕРВИС .....	22
10.	ТЕХНИЧЕСКИЕ СПЕЦИФИКАЦИИ.....	22
11.	КОМПЛЕКТ ПОСТАВКИ.....	23
12.	ПАСПОРТ ИЗДЕЛИЯ .....	24

## **1. ВВЕДЕНИЕ**

### **1.1. Перед началом использования**

Данные инструкции были тщательно подготовлены. При обнаружении каких-либо ошибок или неточностей в данной инструкции, просим сообщить о них для проведения дальнейшего улучшения. Авторские права на данную инструкцию принадлежат компании Shenzhen Intermed Co., Ltd.

### **1.2. Меры предосторожности**

Внимательно ознакомьтесь с данной инструкцией перед использованием оборудования!

Работа устройства зависит от его эксплуатации и технического обслуживания. Калибровка и техническое обслуживание должны проводиться квалифицированным персоналом в соответствии с требованиями местных органов.

Техническое обслуживание должно проводиться исключительно уполномоченным сервисным персоналом.

Для ремонта допустимо использовать только оригинальные запасные части, производимые Shenzhen Intermed Co., Ltd..

Сенсор, используемый в устройстве, содержит химические материалы, в связи с чем его утилизация производится в соответствии с местными требованиями

### **1.3. Об устройстве**

AlcoStop 4000 представляет собой новое поколение алкогольных анализаторов. В данном устройстве использованы новейшие технологии.

AlcoStop 4000 использует сенсор на основе электрохимической ячейки, которая не вступает в реакцию с прочими веществами.

При продувке, устройство контролирует и определяет объем поступившего воздуха, что обеспечивает поступление на сенсор воздуха исключительно глубоко из легких, благодаря чему отражается верное содержание алкоголя в крови.

AlcoStop 4000 оснащен автоматической системой отбора образцов, которая может быть использована для скрининга на предмет наличия алкоголя.

AlcoStop 4000 прост в применении – управление осуществляется всего тремя кнопками.

AlcoStop 4000 оснащен беспроводным соединением, что позволяет осуществлять связь с точечно-матричным принтером и термопринтером.

Устройство оснащено памятью для хранения 30 000 данных и USB портом. Данные могут быть распечатаны при помощи принтера. Кроме того имеется возможность управления данными на ПК. Программное обеспечение для ПК позволяет пользователю производить техническое обслуживание, калибровку и настройку прибора.

## 1.4. Применение

AlcoStop 4000 позволяет осуществлять быстрые и точные измерения алкоголя в выдыхаемом человеком воздухе, что позволяет производить профессиональную проверку на алкоголь. Режим сканирования может быть использован для скрининга на предмет наличия алкоголя, а активный режим – для точной проверки.

## 2. ОБОЗНАЧЕНИЯ

### 2.1. Обозначения

Символ	Описание	Символ	Описание
	Внимание!	<b>PN</b>	Номер партии
	Дата производства	<b>SN</b>	Серийный номер
	Производитель		Правила ограничения содержания вредных веществ

### 2.2. Описание панели







Рис. 1: Вид спереди

1. Вход	2. Экран дисплея	3. Кнопка «вправо»
4. Кнопка «влево»	5. Включение/кнопка ОК	6. USB порт

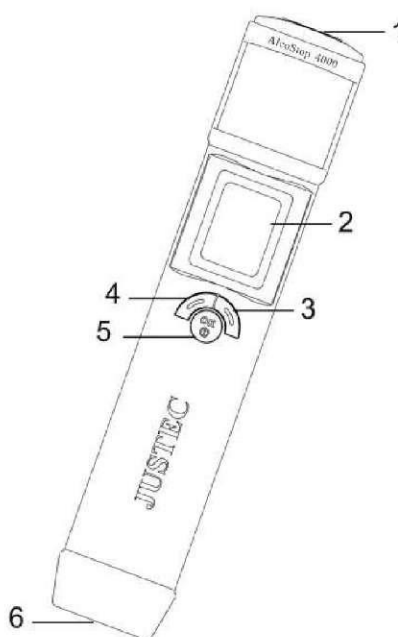
### 2.3. Описание кнопок

Символ	Название	Функция
	Включение/выключение/ кнопка «старт»	Включение/выключение или запуск теста
	Кнопка «влево»	Работает в соответствии с дисплеем
	Кнопка «вправо»	Работает в соответствии с дисплеем

### 2.4. Описание иконок

Иконка	Назначение	Иконка	Назначение
	Индикатор заряда батареи		Перемещение вниз или уменьшение значения
10:30	Часы реального времени		Возврат

## 3. ЭКСПЛУАТАЦИЯ

### 3.1. Включение

Зажмите кнопку питания  в течение 1 секунды, раздастся звуковой сигнал, после чего устройство включится. После включения начнется самопроверка. Во время этой проверки, на экране в течение 2 секунд будет высвечиваться логотип устройства, версия программного обеспечения, а так же дата и время следующей калибровки.

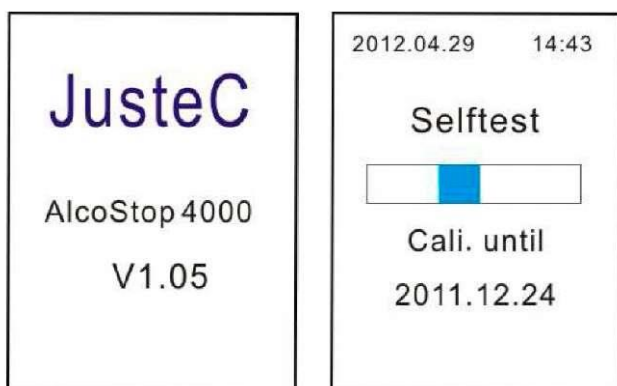

(надпись на рисунке: JusteC, AlcoStop 4000, Версия 1.05, самопроверка, откалибровано до 24.12.2011 г.)

После завершения самопроверки устройство готово к проведению измерений.

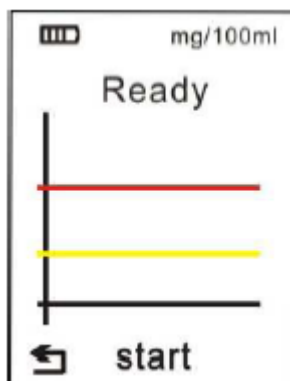

(надпись на рисунке: мг/100 мл, готово, старт)

## 3.2. Выключение

Зажмите кнопку питания  в течение 3 секунд, прибор отобразит следующую информацию:

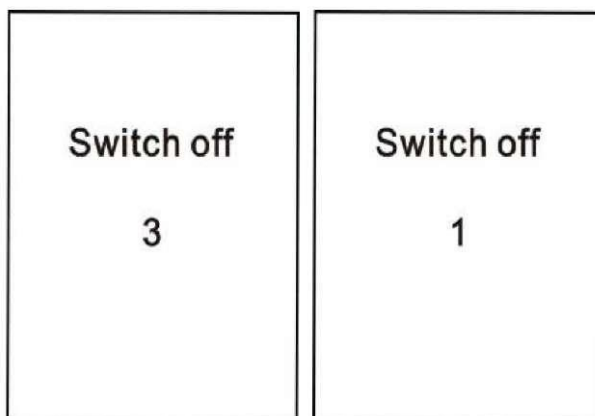

(надпись на рисунке: выключение 3, выключение 1)

AlcoStop 4000 will turn off automatically without any operation in 2.5 minutes.

## 3.3. Осуществление измерений в режиме сканирования

Целью режима сканирования является определение наличия алкоголя в окружающем воздухе. Данный режим в основном используется для проведения скрининга на предмет наличия алкоголя.

### 3.3.1. Перед проведением измерений

Данный метод не предполагает точных измерений. Измеренное значение служит исключительно показателем наличия алкоголя. Точные значения могут быть получены только в активном режиме. При выборе режима сканирования, прибор будет постоянно всасывать воздух, и показывать концентрацию алкоголя в воздухе в виде цифр и графика. Пользователь может задать некоторые параметры в “main menu/setting/SM Set” («главное меню/настройки/настройки режима сканирования»).

 **Внимание!**

При тестировании в режиме сканирования мундштук не требуется.

### 3.3.2. Процедура эксплуатации

Во время тестирования, входное отверстие прибора должно располагаться как можно ближе к рту/носу субъекта тестирования. Расстояние должно составлять 5-10 см. Рекомендуется попросить водителя осуществить выдыхание во время нажатия кнопки Start (старт) для запуска измерения. На экране будет отображена следующая информация:

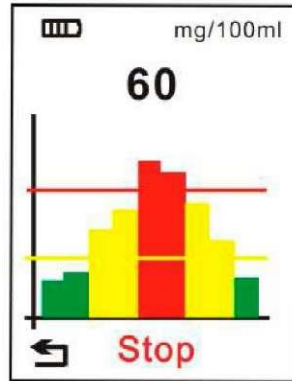

(надпись на рисунке: мг/100 мл 60, стоп)

Во время тестирования, результаты могут быть показаны в виде цифр и графика. Для остановки теста следует нажать кнопку “stop” («стоп»)..

#### Внимание!

Убедитесь, что во время проведения теста отверстие для выдыхания открыто. В противном случае, измеренное значение будет иметь значительные погрешности.

Чувствительность и точность прибора зависит от расстояния между ртом и прибором, так как выдыхаемый газ разбавляется окружающим воздухом. Нормальное расстояние составляет не более 10 см. Так как режим сканирования не является основанием для применения санкций, для получения точных данных следует провести тестирование в активном режиме.

### 3.3.3. Результаты измерения

В режиме сканирования, если полученное значение ниже зеленого предела подачи сигнала, на экране будет отображено наибольшее измеренное значение и график процесса тестирования. Он будет отображен в зеленом цвете, как показано ниже:

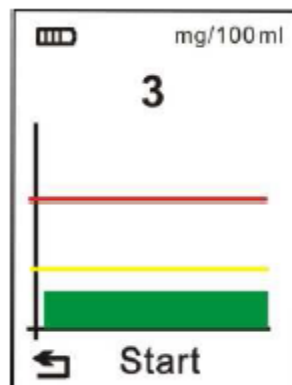

(надпись на рисунке: мг/100 мл 3, старт)

Если значение ниже красного предела, но выше зеленого, экран будет выглядеть следующим образом:

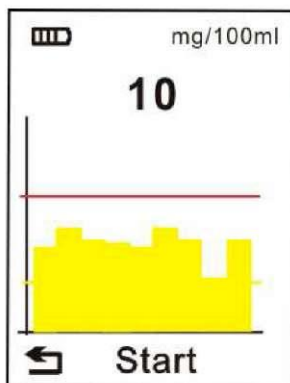

(надпись на рисунке: мг/100 мл, 10, старт)

Если измеренное значение превышает красный уровень, будет отображен красный график.

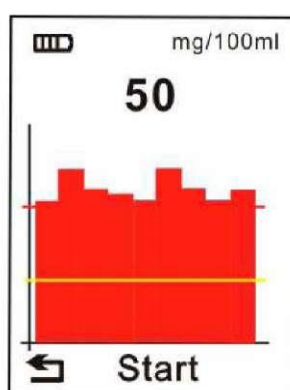

(надпись на рисунке: мг/100 мл, 50, старт)

### 3.3.4. Следующий тест

Прибор готов к проведению следующего теста, если предыдущий завершен, но при попадании алкоголя в устройство во время предыдущего теста, следует подождать 5 секунд или более, для того чтобы из прибора был выведен предыдущий алкоголь. Если при проведении предыдущего теста было обнаружено высокое содержание алкоголя, необходимо выждать более длительное время.

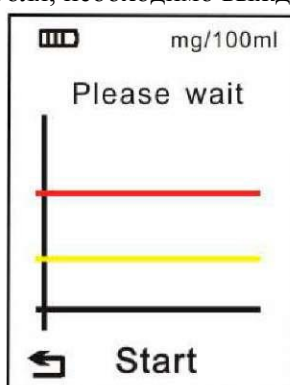

(надпись на рисунке: мг/100 мл, пожалуйста подождите, старт)

## 3.4. Осуществление измерений в активном режиме

Если в режиме сканирования было определено наличие алкоголя, проведите тест в активном режиме для установления точного значения.



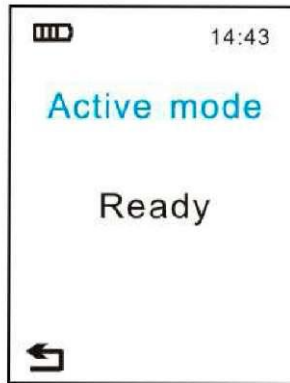

(надпись на рисунке: активный режим, готово)

### 3.4.1. Установка мундштука

Мундштук устанавливается в специально предназначенный для него порт перед осуществлением выдыхания. Мундштук может быть использован только один раз.

### 3.4.2. Выдыхание

Субъект должен осуществить выдыхание достаточного количества газа. Выдыхание должно быть равномерным при средней скорости. Если процесс выдыхания осуществлен правильно, во время выдыхания будет произведен звуковой сигнал. Субъект должен продолжать выдыхать пока не прекратится подача звукового сигнала.



**ВНИМАНИЕ!**

Убедитесь, что отверстие для выдыхания открыто во время осуществления данной процедуры. В противном случае существует риск искажения результатов.

Во время выдыхания будет раздаваться звуковой сигнал. Выдыхание осуществляется до окончания звукового сигнала.

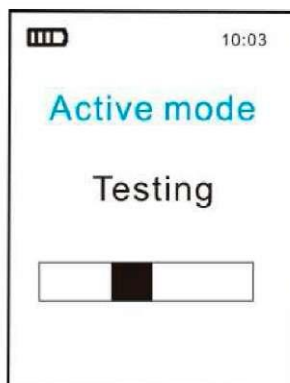

(надпись на рисунке: активный режим, тестирование)

Время анализа зависит от концентрации алкоголя, чем выше концентрация, тем больше потребуется времени.

Во время отбора проб экран будет выглядеть следующим образом:

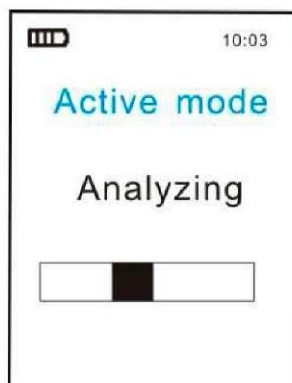

(надпись на рисунке: активный режим, анализ)

### 3.4.3. Результаты измерения:

Результаты измерения будут отображены на экране по окончании теста. Если результаты превышают диапазон измерения (0-550 мг/100 мл), будет отображена следующая информация:

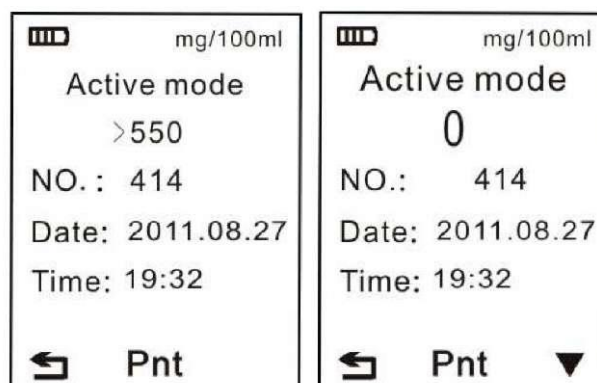

(надпись на рисунке: мг/100 мл, активный режим, > 550, номер: 414, дата: 27.08.2011 г., время 19:32, мг/100 мл, активный режим, 0, номер: 414, дата: 27.08.2011 г., время 19:32)

### 3.4.4. Печать

После завершения измерения, на экране будут отображены концентрация алкоголя в крови, дата, время и номер (номер записи). Нажмите кнопку "print" («печать») для распечатки одной и более копий, в зависимости от требований.

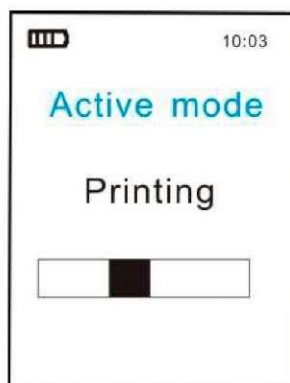

(надпись на рисунке: активный режим, печать)

### 3.4.5. Хранение результатов

Результаты хранятся в памяти для хранения данных прибора. При отключении питания данные утеряны не будут.



**ВНИМАНИЕ!**

При нажатии кнопки  или при выключении питания, результаты теста будут автоматически сохранены.

AlcoStop 4000 может хранить 30 000 результатов измерений, включая показания, дату, время и номер записи.

Данные в флэш-памяти не будут утеряны даже при отключении питания устройства.

Флэш-память перезаписывается при переполнении, но перед этим выводится оповещение. Если память переполнена, будет перезаписана первая запись.

При заполнении 90% флэш-памяти, (а именно: 27,000 измерений) на дисплее будет отображено сообщение.

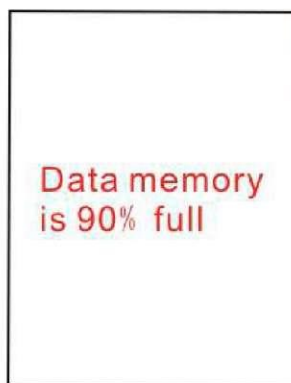

(надпись на рисунке: память заполнена на 90%)

Пользователь должен нажать кнопку "ок" для подтверждения ознакомления с данным сообщением. После проведения и сохранения результатов 30,000 тестов, будет отображена следующая информация:

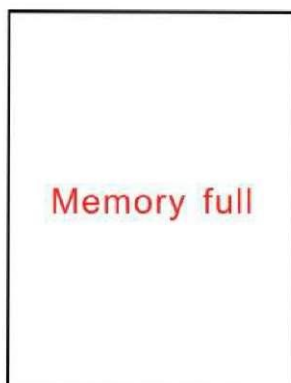

(надпись на рисунке: память переполнена)

Пользователь должен нажать кнопку "ок" для подтверждения ознакомления с данным сообщением. Только после этого новая запись заменит самую старую.

## 4. СООБЩЕНИЯ ОБ ОШИБКАХ

### 4.1 Ошибка продувания

Если поток воздуха был прерван во время продувания, будет отображена следующая информация:



(надпись на рисунке: активный режим, ошибка продувания)

### 4.2 Низкий заряд аккумулятора

При низком заряде аккумулятора, прибор отобразит предупредительное сообщение "Please charge" (пожалуйста, зарядите аккумулятор). Устройство автоматически отключится в течение 10 секунд.



(надпись на рисунке: пожалуйста, зарядите аккумулятор)

### 4.3 Сброс на ноль

Если при проведении предыдущего теста концентрация алкоголя была высокой, перед запуском нового теста необходимо подождать несколько секунд. Во время ожидания функции кнопок не работают.

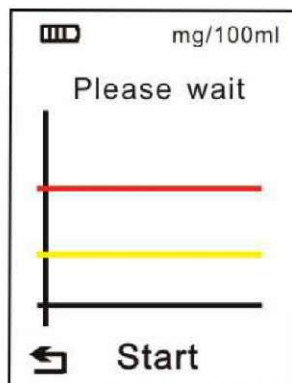

(надпись на рисунке: мг/100 мл, пожалуйста подождите, старт)

## 5. ГЛАВНОЕ МЕНЮ

После самотестирования, устройство готово к проведению измерений в режиме сканирования.

Нажмите кнопку  для возврата в главное меню.

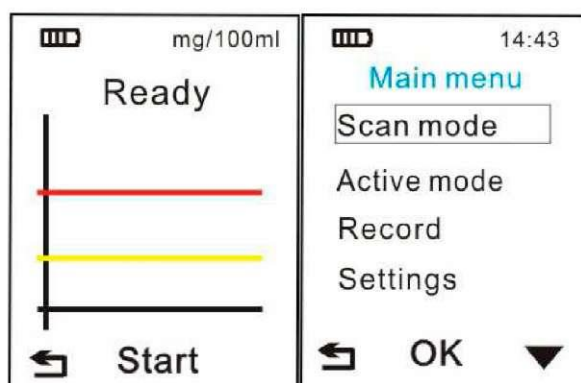

(надпись на рисунке: мг/100 мл, готово, старт; главное меню режим, сканирования, активный режим, запись, настройки)

Выбор пунктов меню осуществляется при помощи кнопки .

При выборе режима сканирования, прибор перейдет к измерениям в режиме сканирования.

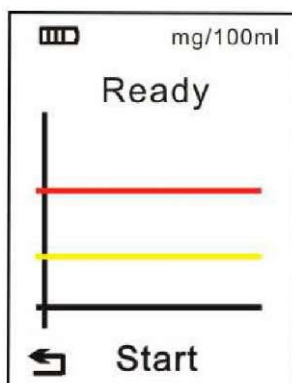

(надпись на рисунке: мг/100 мл, готово, старт)

Подробная процедура работы в режиме сканирования описана в разделе 3.3.

## 5.1. Активный режим

При выборе активного режима, прибор перейдет к измерениям в активном режиме:

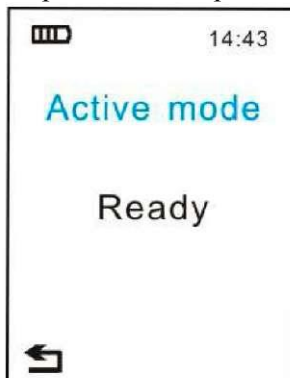

(надпись на рисунке: активный режим, готово)

Подробная информация по измерениям в активном режиме приведена в разделе 3.4.

## 5.2. Запись

Исторические запись хранятся в пункте "Record" (запись), и включают измеренное значение, дату, время и номер записи. Пользователь может найти любую предыдущую запись в данном меню.

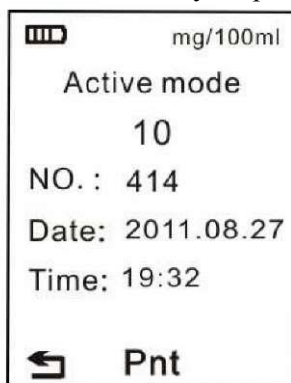

(надпись на рисунке: мг/100 мл, активный режим, 10, номер: 414, дата: 27.08.2011 г., время: 19:32, печать)

Результаты измерений, выполненных в режиме сканирования, могут быть отображены в двух видах. Один - количественный, при котором указывается наличие алкоголя в окружающем воздухе – показан ниже:

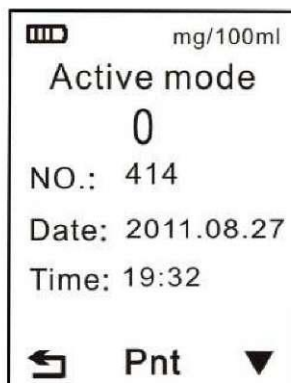

(надпись на рисунке: мг/100 мл, активный режим, 0, номер: 414, дата: 27.08.2011 г., время: 19:32, печать)

Другой – качественный. В нем результат отображается как «наличие алкоголя» или «отсутствие алкоголя».



(надпись на рисунке: мг/100 мл, наличие алкоголя, номер: 414, дата: 27.08.2011 г., время: 19:32, печать; мг/100 мл, отсутствие алкоголя, номер: 414, дата: 27.08.2011 г., время: 19:32, печать)

Нажмите кнопку ▼ для выбора предыдущего результата тестирования и даты. Все предыдущие результаты тестов могут быть распечатаны в любое время.

### 5.3. Настройки

В меню "Settings" («настройки»), пользователь может изменить или установить определенные функции устройства. Войдите в меню настроек. При этом будет отображено следующее:

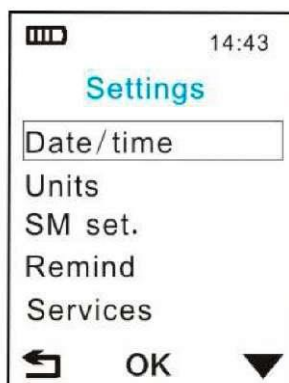

(надпись на рисунке: настройки, дата/время, единицы измерения, настройки режима сканирования, напоминание, сервисы)

Нажмите кнопку "ok" для выхода в следующее меню.

#### 5.4.1. Дата и время

Выберите пункт "Date &time" («дата и время») и нажмите кнопку "OK", на экране будет отображена следующая информация:

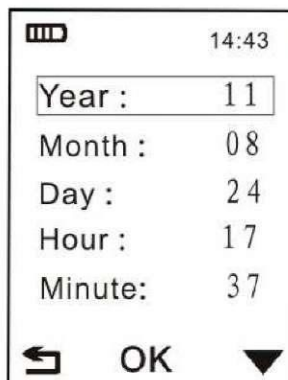

(надпись на рисунке: год: 11, месяц: 08, день: 24, час: 17, минута: 37)

Настройте дату и время, используя кнопку ▼. Затем нажмите кнопку "ok" для сохранения настроек.

### 5.4.2. Единицы измерения

Выберите "Units" («единицы измерения») и нажмите кнопку "ok", на экране будет представлен выбор единиц измерения.

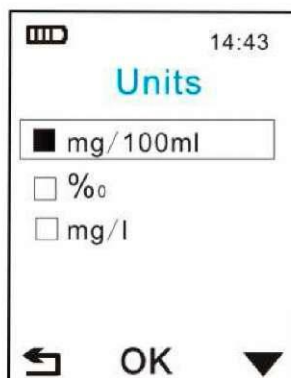

(надпись на рисунке: мг/100 мл, ‰, мг/л)

На выбор предлагаются три варианта единиц измерения: мг/100млВАС, ‰ВАС, мг/л ВrАС. ВАС означает концентрацию алкоголя в крови, ВrАС означает концентрацию алкоголя в выдыхаемом воздухе. Стандартно выбраны мг/100мл ВАС.

### 5.4.3. Режим сканирования

Данные настройки предназначены для режима сканирования, к активному режиму они не относятся.



(надпись на рисунке: настройки режима сканирования, пределы, время сканирования, режим результатов, время работы)

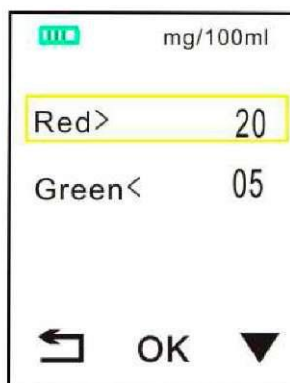

#### 5.4.3.1. Пределы подачи сигнала

Выберите пункт "Limits" («пределы»). Здесь можно установить пределы подачи сигнала. Данная настройка действует только для режима сканирования.



(надпись на рисунке: мг/100 мл красный > 20, зеленый < 05)



Единицы измерения отображаются в правом верхнем углу, например, мг/100мл. Если результаты теста превышают красный предел, график будет отображен в красном цвете. Если результаты теста ниже зеленого предела, будет показан зеленый график. Если результаты теста находятся между зеленым и красным пределами, график будет желтым. При нахождении курсора в красном пределе, нажмите кнопку "ок", значение красного предела мигает. Используйте кнопки   для установки значения. После выбора значения, нажмите кнопку "ОК" для сохранения настроек. Руководствуйтесь приведенными выше инструкциями для установки зеленого предела.

### 5.4.3.2. Время сканирования

Время сканирования равно времени работы воздушного насоса в каждом режиме сканирования. Например, стандартно установлено 8 секунд, что означает, что устройство будет работать 8 секунд в течение одного тестирования. Время может быть установлено в пределах от 1 до 15 секунд в зависимости от фактических условий.

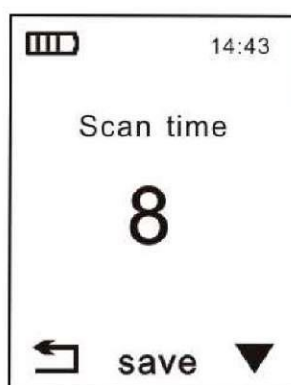

(надпись на рисунке: время сканирования 8, сохранить)

### 5.4.3.3. Режим записи

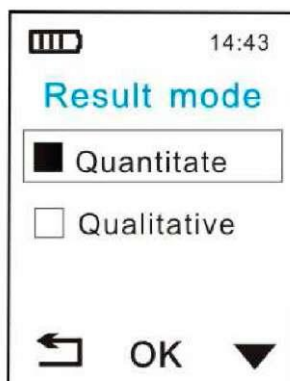

(надпись на рисунке: режим результатов, количественный, качественный, ок)

Результаты теста могут быть отображены в количественном и качественном виде. Тем не менее, печатные результаты выглядят как: «наличие алкоголя» или «отсутствие алкоголя».

#### 5.4.3.4. Время работы



(надпись на рисунке: время работы 0 часов 10 минут, сброс)

Пользователь может сбросить эти данные. При этом следует соблюдать осторожность во избежание неблагоприятных последствий.



(надпись на рисунке: время работы, сбросить? Нет, да)

Пользователь может выбрать общее время измерения в режиме сканирования. Прибор будет осуществлять записи каждый раз, в соответствии с установленным временем отбора проб.

#### 5.4.4. Напоминание о калибровке

Прибор подлежит калибровке каждые 6 месяцев или чаще в соответствии с требованиями уполномоченных органов. Калибровка необходима для обеспечения точности измеренных значений. Во время самотестирования, прибор выведет напоминание о следующей калибровке. Данное напоминание может быть включено/выключено пользователем.



(надпись на рисунке: напоминание: выключено, включено, ок)

### 5.4.5. Сервисы

Данное меню защищено паролем, вход в данное меню доступен только для уполномоченного персонала.

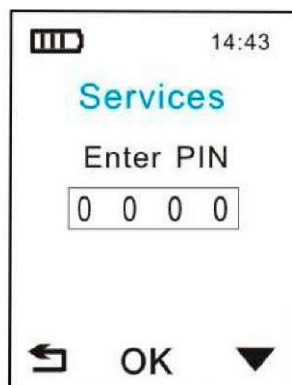

(надпись на рисунке: сервисы, введите PIN, 0000, ok)

## 6. ЗАРЯДКА АККУМУЛЯТОРА

### 6.1. Индикатор заряда аккумулятора

AlcoStop 4000 оснащен 1400мА/ч Li-ion аккумулятором, что обеспечивает проведение 5 000 тестов без подзарядки. При низком заряде аккумулятора, будет отображено следующее сообщение:

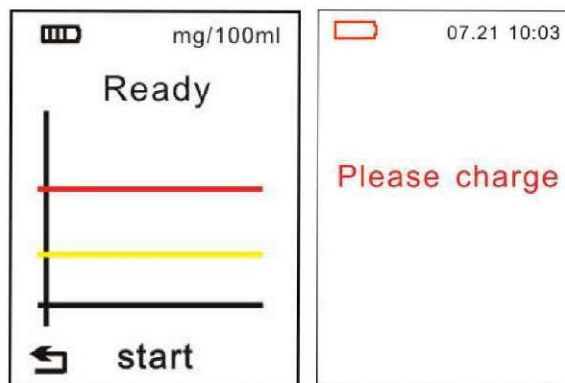

(надпись на рисунке: мг/100 мл, готово, старт, пожалуйста, зарядите аккумулятор)

### 6.2. Инструкции по зарядке аккумулятора

Используйте USB зарядное устройство, зарядное устройство для прикуривателя (9В, 1А), или адаптер питания (220В 5 В) для аккумулятора.

Обычно, зарядка занимает 3 часа. Во время зарядки, на экране будет отображено "Charing" (идет зарядка). После окончания зарядки, отобразится надпись "Charge over" (аккумулятор заряжен):

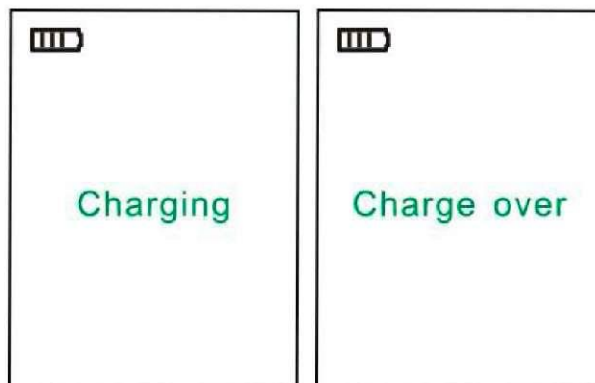

(надпись на рисунке: заряжается, аккумулятор заряжен)

## 7. ОШИБКИ И ИХ УСТРАНЕНИЕ

### 7.1. Режим сканирования

#### 7.2. Активный режим

Сообщение об ошибке	Причина	Решение
Водитель не употреблял алкоголь, но он выявлен устройством	В устройстве имеются остатки алкоголя, или произошло смещение сброса на ноль.	Повторите тест не ранее чем через 15 секунд. Проведите калибровку нуля или замените сенсор
В режиме сканирования установлено наличие алкоголя, но при проведении измерений в активном режиме, получено значение 0.	Режим сканирования более чувствителен, чем активный режим	Используйте другое устройство для повторной проверки.
Аккумулятора хватает всего на несколько часов	Истек срок службы аккумулятора	Зарядите новый аккумулятор

#### 7.2 Активный режим

Сообщение об ошибке	Причина	Решение
	Выдыхание было прервано без достижения объема в 1 л.	Повторите процедуру, при этом должен быть достигнут объем равный 1.0 литра

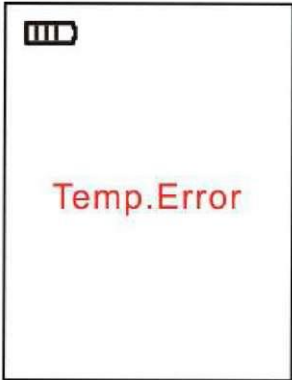
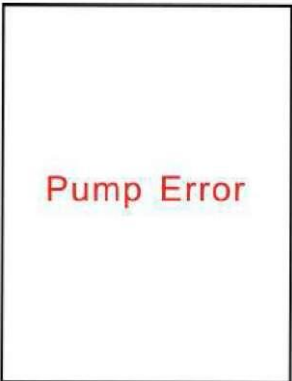
<p>Большая разница между двумя значениями</p>	<p>Тестирование проводится непосредственно после употребления алкоголя, во рту имеются остатки алкоголя</p>	<p>Проведите повторный тест спустя 5 минут, если между двумя значениями имеется 10% разница, во рту имеются остатки алкоголя. Необходимо подождать 15 минут, а затем провести повторный тест</p>
 <p>RTC Error</p>	<p>Ошибка даты и времени</p>	<p>При возникновении данной ошибки после корректировки даты и времени, свяжитесь с сервисным отделом.</p>
<p>Чувствуется запах алкоголя, но отображается нулевое значение.</p>	<p>Устройство может быть неисправно</p>	<p>Используйте другое устройство для тестирования. Или проведите анализ крови. Отправьте устройство в сервисный центр.</p>
 <p>Temp.Error</p>	<p>Температура окружающего воздуха за пределами допустимого диапазона</p>	<p>Может повлиять на результаты теста, для проведения теста пройдите в помещение с надлежащей температурой</p>
 <p>Pump Error</p>	<p>Ошибка насоса</p>	<p>Проведите еще одно измерение, при повторном возникновении данной ошибки, обратитесь за помощью к сервисному персоналу</p>

<p style="text-align: center; color: red; font-weight: bold;">Memory Error</p>	<p>Память не может быть считана или записана</p>	<p>Возможно, что новая дата не может быть записана, а старая дата - считана. Проведите еще один тест, при повторном возникновении данной ошибки, обратитесь за помощью к сервисному персоналу</p>
<p style="text-align: center; color: red; font-weight: bold;">Cali.Overdue</p>	<p>Срок калибровки истек</p>	<p>Проведите калибровку</p>
<p style="text-align: center; color: red; font-weight: bold;">Cali.Error</p>	<p>Ошибка калибровки может быть вызвана сенсором, цепью или значением, если оно отличается от стандартного.</p>	<p>Проверьте сенсор, Проверьте цепь Убедитесь, что значение, установленное для калибровки соответствует стандартному.</p>

## 8. ОБСЛУЖИВАНИЕ

### 8.1. Общий уход

Для очистки прибора могут быть использованы только мягкие очищающие вещества. Органические растворители, такие как чистый спирт, ацетон, скипидар и т.д. запрещено использовать для очистки.  
Следите, чтобы внутрь устройства не попала вода.

### 8.2. USB порт

USB порт должен быть защищен от попадания воды и загрязнений.

## 9. КАЛИБРОВКА И СЕРВИС

Калибровка прибора должна проводиться каждые 6 месяцев или чаще, если того требуют уполномоченные органы. Калибровка необходима для обеспечения точности измерений. Калибровка должна проводиться квалифицированным персоналом.

## 10. ТЕХНИЧЕСКИЕ СПЕЦИФИКАЦИИ

Устройство: Режим измерений: Тип сенсора: Печать Активный режим: Диапазон измерений: Погрешность: Диапазон 0 -100 мг/100мл Диапазон 100 - 200 мг/100мл Диапазон >200 мг/100мл Готово к тестированию после включения: Время сброса на ноль: Предыдущее измерение: 0 мг/100мл: Предыдущее измерение: <100 mg/100ml Предыдущее измерение: >100 mg/100ml: Минимальный выдыхаемый объем: Мундштук:	Активный режим и режим сканирования На основе электрохимической ячейки, только алкоголь Точечно-матричный или термопринтер на выбор 0-550мг/100 мл ВАС $\pm 5$ мг/100мл абсолютный $\pm 5$ % от измеренного значения $\pm 10$ % от измеренного значения Приблизит. 5 секунд Приблизит. 3 секунд Приблизит. 5 секунд <7 секунд 1.2 L, 3.0 секунд Одноразового применения, одноходовой
Пассивный режим: Диапазон измерений: Чувствительность: Время измерения (регулир. пользователем): Мин. Макс. Стандарт: Время сброса на ноль: Предыдущее измерение: 0 мг/100мл: Предыдущее измерение <40 мг/100мл: Сигнал	0-100мг/100мл ВАС >15см 1 секунда 15 секунд 8 секунд Приблизит. 0 секунд Приблизит. 7 секунд Красный, желтый, зеленый пределы; регулируются пользователем
Условия окружающей среды: Рабочая температура: Температура хранения: Давление: Относительная влажность: Аккумулятор:	- 10°C - +55°C - 30 °C - +70 °C 600- 1400 гПа 15 - 95 % 3.4V, 1400мА/ч гзаряжаемый аккумулятор Li-ion

Срок службы:	Более 5 000 тестов
Интерфейс:	USB порт
Размеры (Д x Ш x В):	219 мм x 41 мм x 41 мм
Вес:	200 г включая аккумулятор
Прочее:	
Единицы измерения:	мг/100мл ВАС, %о ВАС, мг/л BrAC
Работа:	Меню
Кнопки:	3 кнопки
Режим экономии питания:	Автоматическое отключение при бездействии в течении 2.5 мин
Дисплей:	1.29 дюймовый цветной дисплей
Память:	До 30 000 измеренных значений включая дату и время
Программное обеспечение:	Программное обеспечение для ПК для загрузки данных
Калибровка:	Каждые 6 месяцев

## 11. КОМПЛЕКТ ПОСТАВКИ

1. Анализатор паров этанола – 1 шт.,
2. Зарядное устройство – 1 шт.,
3. USB кабель – 1 шт.,
4. Мундштук – 25 шт.
5. Черный нейлоновый чехол – 1 шт.,
6. Аккумуляторная батарея – 1 шт. (внутри анализатора)
7. Инструкция по эксплуатации -1 шт.

\* Комплект поставки может меняться в зависимости от партии товара и по соглашению с покупателем.

Предприятие-изготовитель: компания **Justec Shen Zhen CO.,Ltd.**, Гонконг.

Поставщик (импортер): ТОО «Медицинские Газовые Системы». Республика Казахстан, 050040 г, Алматы, мкр-н Коктем-2, д.11А, оф. 3, тел. 8(727) 387-20-31, 8(727) 262-20-83.  
[www.alcotester.kz](http://www.alcotester.kz)

Сервисный центр в Республике Казахстан: ТОО «Agilent Service» («Эджилент Сервис»),  
Веб-сайт: [www.alcotester.kz](http://www.alcotester.kz) ; эл. почта: [info@alcotester.kz](mailto:info@alcotester.kz)



**ПАСПОРТ ИЗДЕЛИЯ**

Наименование изделия: **Анализатор паров этанола в выдыхаемом воздухе (алкотестер) модель AlcoStop 4000**

Серийный номер: \_\_\_\_\_

Предприятие-изготовитель: компания **Justec Shen Zhen CO.,Ltd.**, КНР, Гонконг.

Дата изготовления: месяц \_\_\_\_\_, год \_\_\_\_\_

Дата продажи: « \_\_\_\_ » \_\_\_\_\_ 20 \_\_\_\_

Срок гарантии: 6 месяцев от даты отпуса.

Условия предоставления гарантии отражаются в Акте приемки-передачи товара.

Штамп торгующей организации:

МП